



TELEDYNE e2V
Everywhereyoulook
ToF 対応イメージセンサ



LeidarTech
LIDAR モジュール

CORNES Technologies



TELEDYNE FLIR
Everywhereyoulook
赤外線カメラ

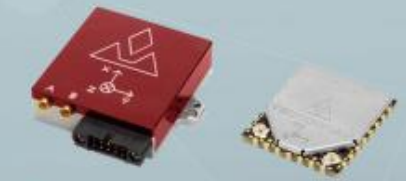

VECTORNAV
IMU ジャイロセンサ



ultraleap
非接触タッチセンサ



TOPOSENS
3D 超音波センサ

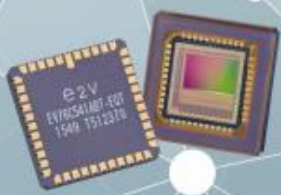

TELEDYNE e2V
Everywhereyoulook
CMOS イメージセンサ

-
- 赤外線カメラ Teledyne FLIR社 P.3-16
 - CMOSセンサ Teledyne e2v社 P.16-28
 - LiDARモジュール LeddarTech社 P.29-32
 - 小型10軸慣性センサ VECTORNAV社 P.33-34
 - 3D超音波センサ Toposens社 P.35
 - 3D赤外線タッチセンサ Ultraleap社 P.36

世界の見え方が変わる！ 小型、軽量、LWIR赤外線カメラモジュール

	Lepton 2.5	Lepton 3.5
解像度	80 x 60	160 x 120
フレームレート	9Hz	
HFOV	50°	57°
Depth of Field	10cm~	28cm~
シーンレンジ	-10°C~+450°	-10°C~+400°



解像度の比較

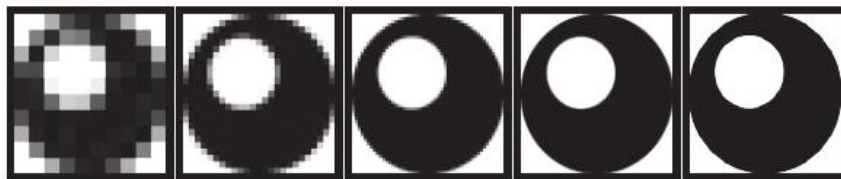

10 X 10
ピクセル

25 X 25
ピクセル

50 X 50
ピクセル

100 X 100
ピクセル

200 X 200
ピクセル

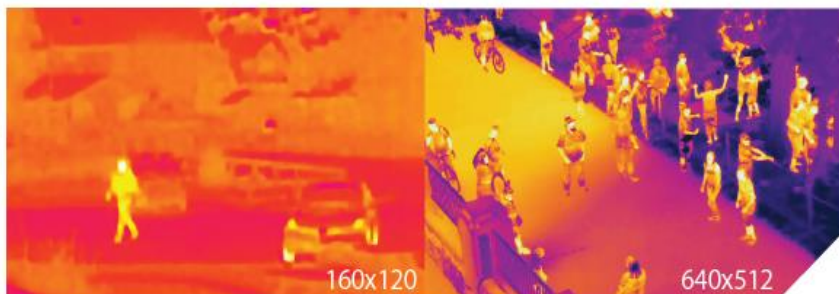

Lepton 2.5: ¥17,000.- (税別)

Lepton 3.5: ¥22,000.- (税別)

■用途：
スマートフォン、タブレット端末、
ヘルスケア、セキュリティ機器、ゲーム機

■ Pure Thermal 2 (PT2) / Mini

Lepton用のサーマルウェブカメラモジュール

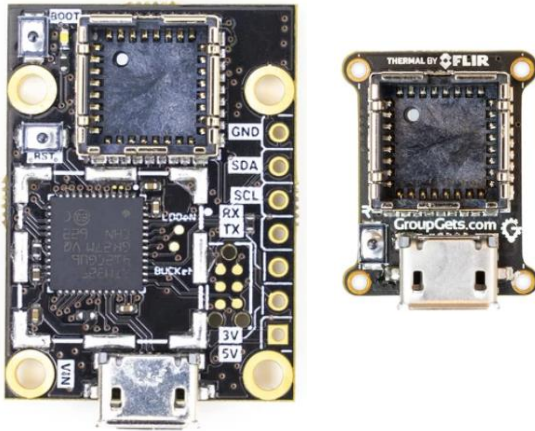

■ Lepton GUI

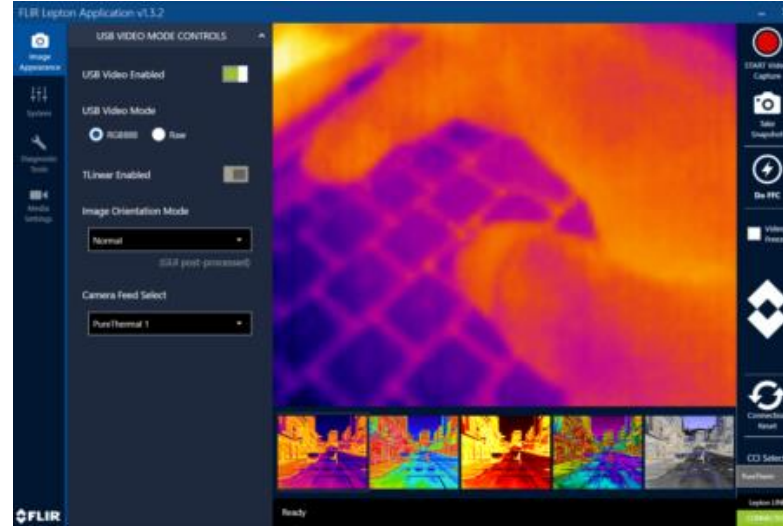

■ Lepton Breakout Board v2

Raspberry Pi 等のボードへ実装可能

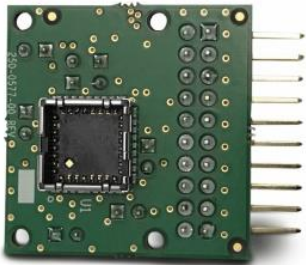

Webマガジンの紹介:

■ [FLIR Leptonで、お手軽? サーマル](#)

■ LDK-P-Rev4.0

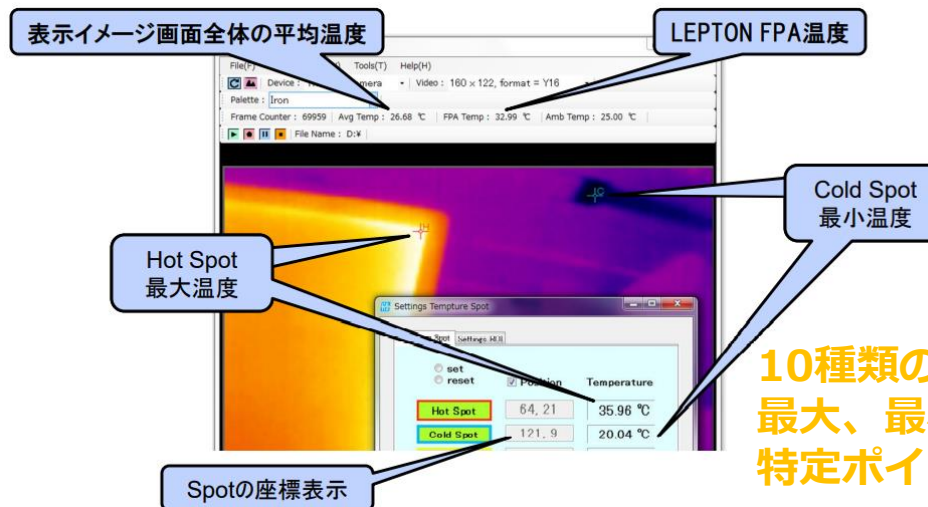

10種類のパレット
最大、最小、平均温度表示
特定ポイントの温度表示

画期的なサイズ、重量、消費電力 (SWAP) を実現！
小型、軽量、LWIR赤外線カメラモジュール

	Boson 320	Boson 640
解像度	320 x 256	640 x 512
レンズ	レンズなし, X000	レンズなし, X000
	92° (2.3mm), H092	95° (4.9mm), A095
	50° (4.3mm), A050	95° (4.9mm), AS095
	50° (4.5mm), AS50*	50° (8.7mm), A050
	34° (6.3mm), A034*	50° (9.2mm), AS50
	24° (9.1mm), A024	32° (14mm), A032*
	16° (13.8mm), A016	32° (13.6mm), AS32
	12° (18mm), A012	24° (18mm), A024*
	6.1° (36mm), A006	24° (18mm), AS24
	4° (55mm), A004	18° (24.4mm), A018
		12° (36mm), A012
		8° (55mm), A008
		6° (73mm), A006
* 温度測定機能もあり		



Boson 320: ¥235,000.- (税別) ~
Boson 640: ¥485,000.- (税別) ~

■用途：
セキュリティカメラ、無人航空機、
ロボット、自動車、インフラ点検

■ USB/Analog VPC

■ CameraLink

■ Lens focus tool

■ Tripod mount

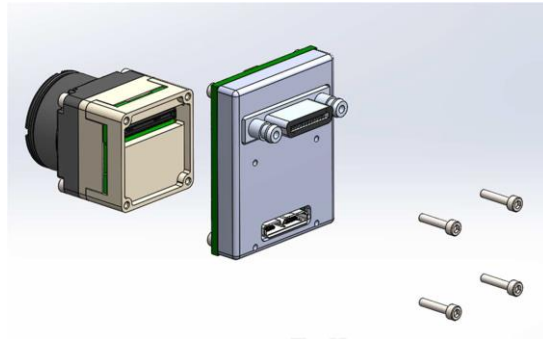
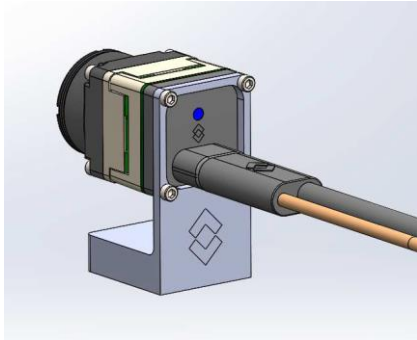

■ Development board

■ Boson GUI

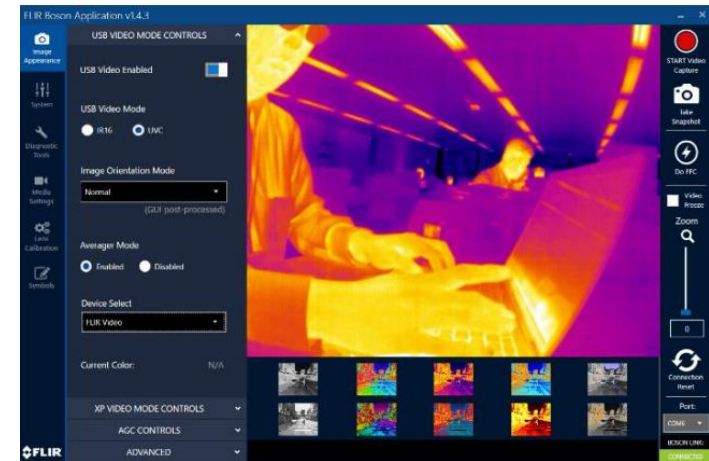

Webマガジンの紹介：

- [FLIR Boson用コーンズテクノロジー製 BCN – Boson Connection Boardとアナログ出力ボード・外部同期入力ボード](#)
- [Boson How To – アナログ出力](#)
- [Teledyne FLIR / Bosonと可視カメラ映像の、画像処理による位置合わせ](#)

長距離の小さな、見つけにくい対象物の検出を可能に！
感度、性能が向上したLWIRカメラモジュール

New!

■ 特長：

NEdT < 25mK!! 検出、認識性能を向上
解像度 640x480 VGA
コントラスト、鮮明度を劇的に強化
市場における高い信頼性

■ 用途：

セキュリティカメラ、無人航空機、
ロボット、インフラ点検、防衛



Tau2+ 製品一覽

	広角レンズモデル (WFOV)				
	7.5 mm	9 mm	13 mm	19 mm	25 mm
	f/1.4	f/1.4	f/1.25	f/1.25	f/1.1
FOV (h x v)	90° × 69°	69° × 56°	45° × 37°	32° × 26°	25° × 20°
最小焦点距離	2.5 cm	3 cm	8 cm	16 cm	30 cm
重量	<71g	72g	<70g	<70g	112g

	狭角レンズモデル (NFOV)			
	35 mm	50 mm	60 mm	100 mm
	f/1.2	f/1.2	f/1.25	f/1.6
FOV (h x v)	18° × 14°	12.4° × 9.9°	10.4° × 8.3°	6.2° × 5.0°
最小焦点距離	60 cm	1.5 m	2.3 m	7 m
重量	150g	280g	200g	479g

FLIR Hadron™

小型、軽量、2眼カメラモジュール

【主な仕様】

サイズ : 24 x 45 x 36 mm, 重量 : 42.8g

赤外線センサ : Boson 320, 320 x 256画素

可視光センサ : Sony IMX412, 4056 x 3040画素

赤外線光学 : 6.3mm, 34°HFOV, F/#1.0

可視光学 : Sony SYD1201A, 3.7mm, 80°HFOV, F/#2.8

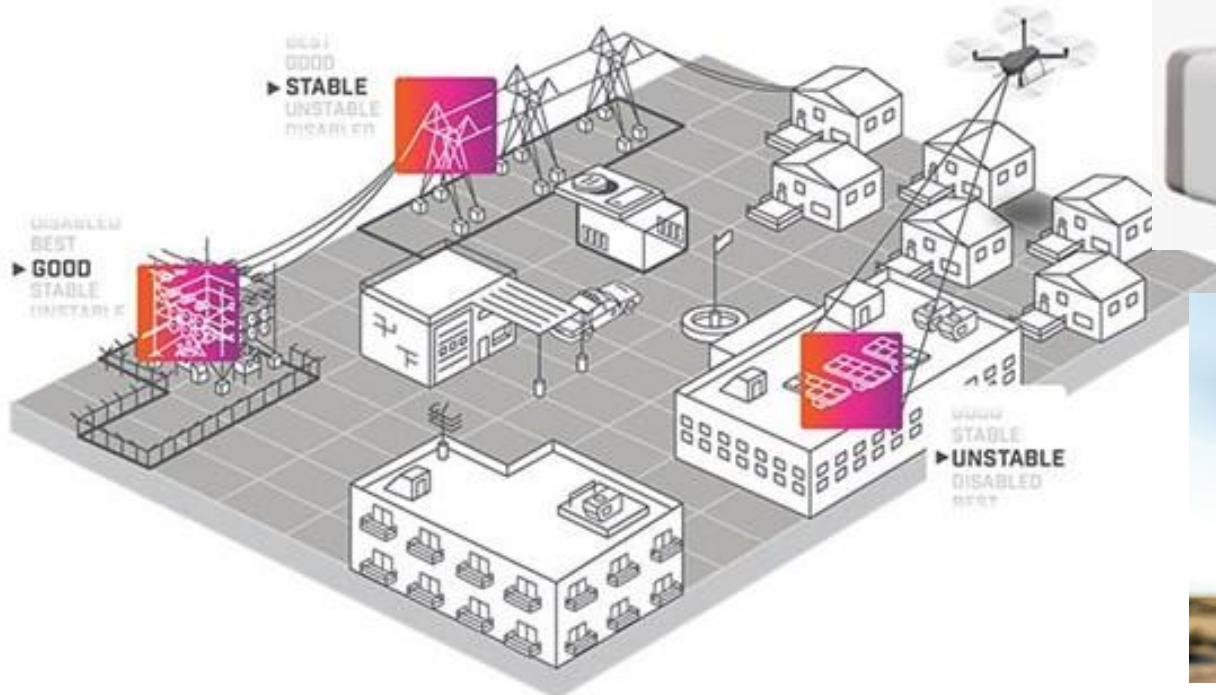

Infinitegra 赤外線カメラ OWLIFT Type-H

高い測定精度を実現！

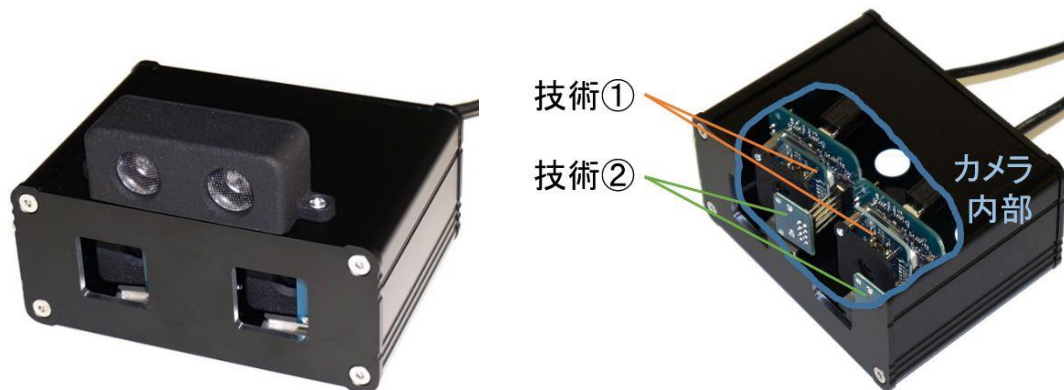

- 温度補正用の黒体炉不要
- プライバシーへの配慮
- 米国/日本国産：

主要部品(遠赤外線センサ、CPU)は米国製、ソフトウェアは国産、組立は国内で実施

■ 斬新な温度補正技術：

1. 遠赤外線センサを連携させ、時間経過と共に変動する測定温度のブレを軽減
2. 赤外線センサ前面に温度計を搭載し、測定誤差をリアルタイムに補正

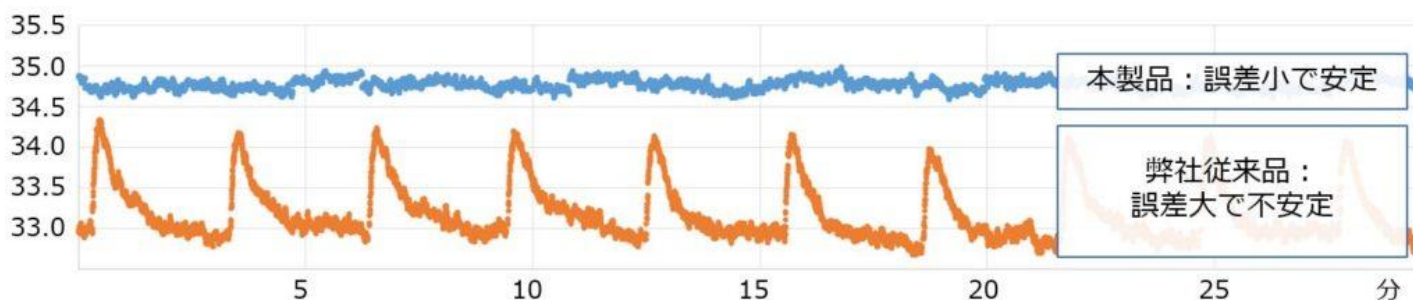

HOT FPA Neutrino™ LC SWaP+Cシリーズ

- SWaP+Cに最適化
- 解像度: VGA、SXGA
- ITARフリー
- 低電力リニアマイクロクーラー



HOT FPA Neutrino™ パフォーマンスシリーズ

- FPA、検出器、Windowサイズ、フレームレート、I/F等、選択肢豊富
- ITARフリー

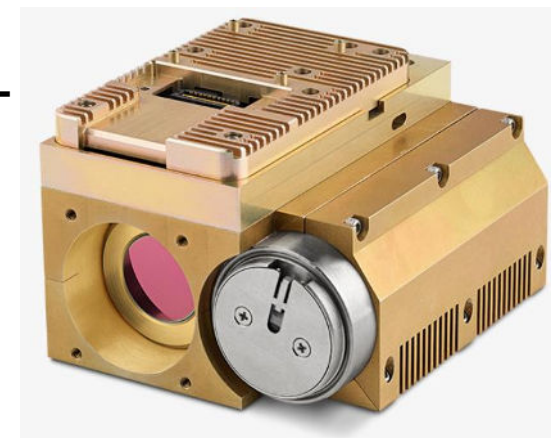

製品	Neutrino SX8	Neutrino LC	Neutrino QX	Neutrino SX12
解像度、画素ピッチ	1280 x 1024, 8 μm	640 x 512, 15 μm	2048 x 1536, 10 μm	1280 x 1024, 12 μm
波長帯	3.4 ~ 5.1 μm	3.4 ~ 5.0 μm	3.4 ~ 5.0 μm	3.4 ~ 5.0 μm 標準
感度 (NEdT)	<38mK	<25 mK	<30 mK	<25 mK
フレームレート	1 - 60 Hz, configurable	1 - 60 Hz, configurable	60 Hz (1080P), >30 Hz (QXGA)	120 Hz (720P), >60 Hz (SXGA)
f値	f/4, f/3, f/2.5	f/5.5 標準, f/4 及び f/2.5 オプション	f/2, カスタム可	f/2.5, f/4, f/5
重さ	< 420 g	<380 g	1.97 kg	1.97 kg

SWIR InGaAsカメラコア Tau™ SWIR

- 波長領域 : 0.9~1.7 μ m
- センサ : InGaAs, 640x512画素, 15 μ mピッチ
- サイズ : 38 x 38 x 36mm (レンズ含まず)
- フレームレート : NTSC: 60 Hz, PAL: 50 Hz
- 14-bit CMOSデジタルビデオ, NTSC/PALアナログビデオ



雲台システム FLIR PTU-5 小型で優れた性能を発揮！

- 搭載荷重: 側面取付 : 1.3kg ; 上部取付 : 2.2kg
- 精度・再現性: 0.1 度
- パン速度: 最大150 度/ 秒
- 早い立ち上がり: 電源投入後5 秒以内
- 寸法: 158 x 125 x 153 mm
- IP67 適合



ガスの噴出状況を可視化する赤外線カメラ！
石油・石油化学向けに多数の採用実績あり！！

ガス検知カメラ導入のメリット：

1. 作業安全性の確保
2. 経費と点検作業時間の効率化
3. 報告書の作成
4. 漏出を止め、経費を抑え、環境保護に貢献

FLIR GF3XX	
センサ	高性能冷却センサ
温度感度	0.015 °C
保存媒体	SDカード
液晶モニタ	内蔵4.3インチ
温度精度	±1 °C
温度レンジ	-40 °C to +300 °C
デジタルカメラ	320万画素
バッテリー稼働	約3時間(1本あたり)
GPS	あり
デジタルズーム	1~8倍可変調節可能



GFシリーズラインナップ

	GF320	GF343	GF346	GF304	GF306
					
素子	InSb	InSb	InSb	QWIP	QWIP
感度波長帯	3.2-3.4 μm	4.2-4.4 μm	4.52-4.67 μm	8.0-8.6 μm	10.3-10.7 μm
主な検知対象ガス	メタン ブタン ベンゼン メタノール エタノール キシレン トルエン プロパン エチレン	二酸化炭素	一酸化炭素	R134a R22 R1234yf R133	六フッ化硫黄 アンモニア エチレン

お手頃ガス検知カメラ

GF77

New!



GF77はメタンガスおよび六フッ化硫黄、アンモニアの赤外吸収特性に合わせた波長域にのみ感度を限定した簡易型ガス検知カメラです。

ガス検知用赤外線カメラ GF77	仕様
センサ	非冷却式センサ
スペクトル範囲	LRレンズ：7~8.5μm HRレンズ：9.5~12μm
温度感度	< 0.025℃ (30℃時)
対象物温度範囲	-20℃~70℃
温度精度	±5℃
保存媒体	SDカード
バッテリー稼働	約4時間
デジタルズーム	1-6x連続
検出可能ガス (レンズごとに見えるガスが異なります)	LRレンズ：メタン、亜酸化窒素、プロパン、二酸化硫黄、R-134a、R-152a HRレンズ：六フッ化硫黄、アンモニア、エチレン



操作が
簡単



持ち運び
やすい



TELEDYNE e2V
Everywhere you look™

TELEDYNE e2v社

TELEDYNE e2v社は開発拠点をフランスに置くCMOSイメージセンサメーカーです。

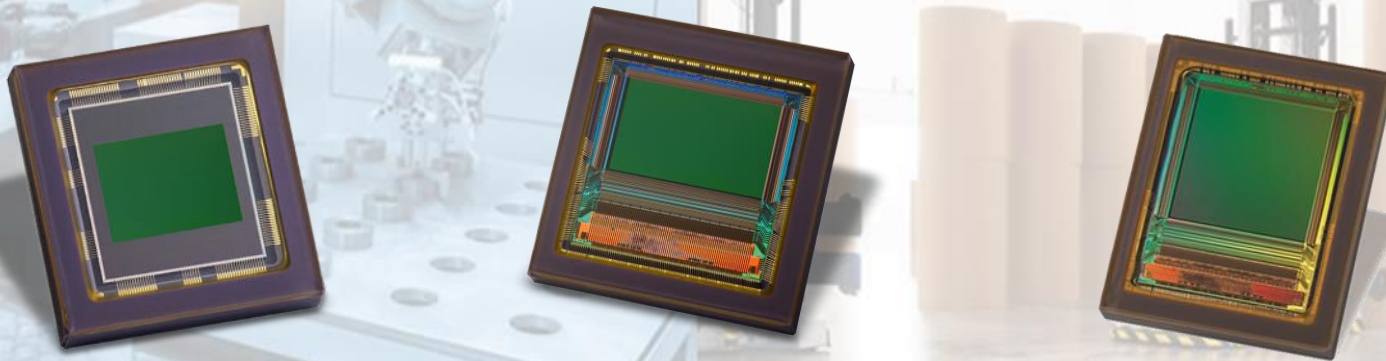

設立：
1947年

(2017年に
TELEDYNE
Technologies
グループ傘下へ)

W/W
9ヶ所の
技術開発と
製造拠点

本社：イギリス
設計：フランス

日本法人
TELEDYNE
JAPAN (池袋)

ターゲット市場

- ・ヘルスケア
- ・オートメーション
- ・セーフティー

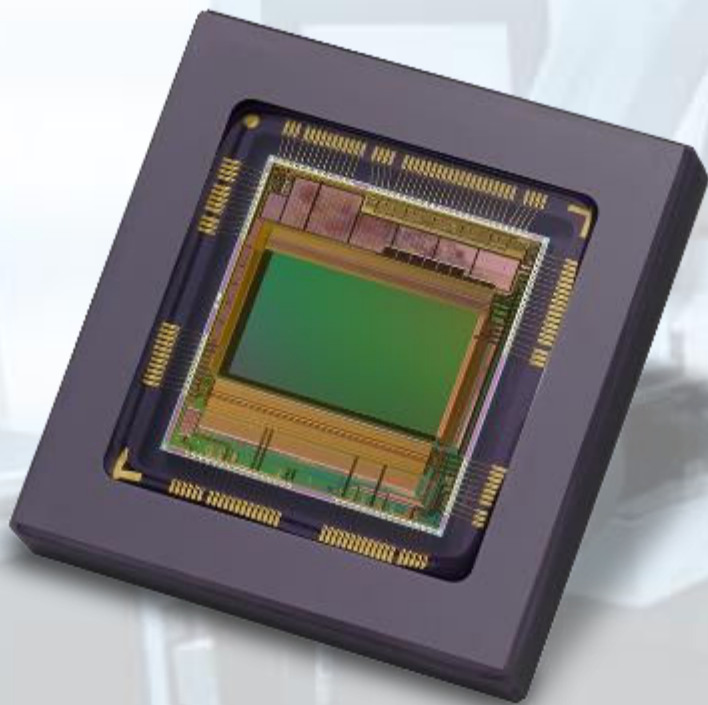

CMOSイメージセンサ ラインナップ°

- Sapphireシリーズ
- Rubyシリーズ
- Onyxシリーズ
- Linceシリーズ
- Emeraldシリーズ
- Topazシリーズ
- Snappyシリーズ…など

【用途】

- FA、マシンビジョン、ロボットカメラ
- 顕微鏡用カメラ
- 物流管理
- 交通監視

**国内外でFAカメラに多くの実績！
豊富なラインナップにより幅広い用途にお使い頂けます。**



シリーズ名		感度	ピクセルサイズ	解像度	価格	特長・備考
Sapphire		○	4.5 or 5.3	WVGA~2M	¥¥	オールマイティ、長期実績
Ruby		○	5.3	1.3M	¥¥¥	暗所撮影、近赤外対応 (800nm)
Onyx		◎	10	1.3M	¥¥¥	暗所撮影、近赤外対応 (850nm)
Emerald		△	2.5 or 2.8	2~67M	¥¥¥	小型、高画質
Snappy		△	2.8	2M or 5M	¥	安価 簡易出荷検査 年間数量条件あり

【Sapphire】

	解像度 (ピクセル)	フォーマット	解像度ピッチ	オプティカル フォーマット	シャッター タイプ	アウトプット フォーマット	フレームレート (@10bits)	ダイナミック レンジ (dB)	パッケージ タイプ	パッケージ サイズ (MM-H×V)	カラー フィルター オプション
WVGA	0.36M	752×480	4.5	1/4'	Global + Rolling	Parallel 8 to 10 bit	125	66	WLCSP	4.7×4.8	Mono
									CLCC44	8.5×8.5	Mono /Color
1.3M	1.3M	1,280×1,024	5.3	1/1.8'			60	> 62	CLCC48	12.7×12.7	Mono /Color
2M	2M	1,600×1,200	4.5				50-60	66			Mono /Color

【Snappy】

		解像度 (ピクセル)	フォーマット	解像度ピッチ	オプティカル フォーマット	シャッター タイプ	アウトプット フォーマット	フレームレート (@10bits)	ダイナミック レンジ (dB)	パッケージ タイプ	パッケージ サイズ (MM-H×V)	カラー フィルター オプション
2M	CLGA	2M	1,920×1,080	2.8	1/2.9'	Global	MIPI CSI-2 8b to 12b	80	67.9	CLGA112	13.3×14.1	Mono /Color
	Fan-out organic									Fan-out organic 112ピン	10.01×11.51	
5M	CLGA	5M	2,560×1,936	2.8	1/1.8'			54	67.9	CLGA112	15×16	
	Fan-out organic							Fan-out organic 138ピン		12.01×14.01		



【Ruby】

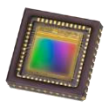

		解像度 (ピクセル)	フォーマット	解像度ピッチ	オプティカル フォーマット	シャッター タイプ	アウトプット フォーマット	フレームレート (@10bits)	ダイナミック レンジ (dB)	パッケージ タイプ	パッケージ サイズ (MM-H×V)	カラー フィルター オプション
1.3M	Rolling Shutter	1.3M	1,280×1,024	5.3	1/1.8'	Rolling	Parallel 8 to 10 bit	60 (>100 at VGA)	>65	CLCC48	12.7×12.7	Mono /Color
	Global Shutter					Global			>63			

【Onyx】

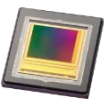

	解像度 (ピクセル)	フォーマット	解像度ピッチ	オプティカル フォーマット	シャッター タイプ	アウトプット フォーマット	フレームレート (@10bits)	ダイナミック レンジ (dB)	パッケージ タイプ	パッケージ サイズ (MM-H×V)	カラー フィルター オプション
1.3M	1.3M	1,280×1,024	10	1'	Global + Digital Double Sampling + Rolling	LVDS from 8b to 12b	58/67/74	42	PGA67	25×25	Mono, Sparse

【Emerald】

		解像度 (ピクセル)	フォーマット	解像度 ピッチ	オプティカル フォーマット	シャッター タイプ	アウトプット フォーマット	フレームレート (@10bits)	ダイナミック レンジ (dB)	パッケージ タイプ	パッケージ サイズ (MM-H×V)	カラー フィルター オプション		
2M	CLGA	2M	1,920 × 1,080	2.8	1/2.9"	Global	MIPI CSI-2 8b to 12b	80	67.9	CLGA112	13.3 × 14.1	Mono/Color		
	Fan-out organic									Fan-out organic 112ピン	10.01 × 11.51			
3.2M	CLGA	3.2M	2,048 × 1,536		1/2.5"			MIPI CSI-2 8b to 12b		68	67.9		CLGA112	15 × 16
	Fan-out organic												Fan-out organic 138ピン	12.01 × 14.01
5M	CLGA	5M	2,560 × 1,936		1/1.8"			MIPI CSI-2 8b to 12b		54	67.9		CLGA112	15 × 16
	Fan-out organic												Fan-out organic 138ピン	12.01 × 14.01
8.9M	ハイスピード	8.9M	4,096 × 2,160		2/3"		MIPI CSI-2 8b to 12b	91	67.5	CLGA224	20 × 21			
	スタンダード							47						
10M	ハイスピード	10M	4,096 × 2,460		1"		LVDS from 8b to 12b	80	67.5	CLGA224	20 × 25			
	スタンダード							42						
12M	ハイスピード	12M	4,096 × 3,072	1"	LVDS from 8b to 12b	63	67.5	CLGA224	20 × 25					
	スタンダード					31								
16M	ハイスピード	16M	4,096 × 4,096	2.5	LVDS from 8b to 12b	47	66	μPGA	37 × 42					
	スタンダード					23								
36M	ハイスピード	37.7M	6,144 × 6,144	4/3"	LVDS from 8b to 12b	43	66	μPGA	37 × 42					
	ウルトラハイ スピード					86								
67M	ハイスピード	67M	8,192 × 8,192	APS-C	LVDS from 8b to 12b	30	66	μPGA	37 × 42					
	ウルトラハイ スピード					65								

世界最高解像度ToFセンサ

【BORAシリーズ (ToFセンサ)】

・BORA 1.3M (1280×1024)

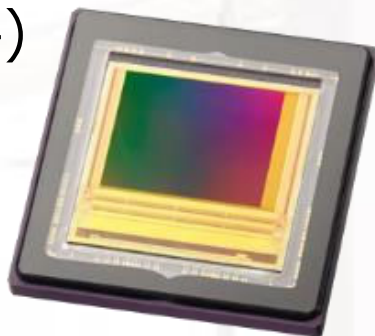

超高速フレームToFセンサ

【Hydraシリーズ (ToFセンサ)】

・Hydra (832×600)

New!

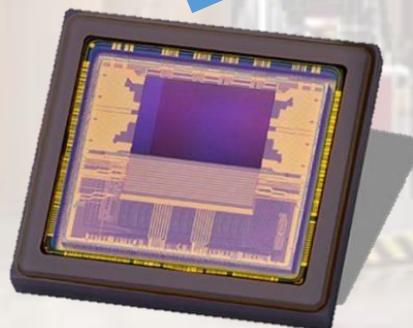

【用途】

- ・ マシンビジョン
- ・ FA
- ・ ロボット
- ・ ドローン
- ・ 視覚誘導ロボット
- ・ 物流システム
- ・ 工場内監視カメラ
- ・ 安全システム
- ・ 自動ドア
- ・ 建築現場マッピング

…など

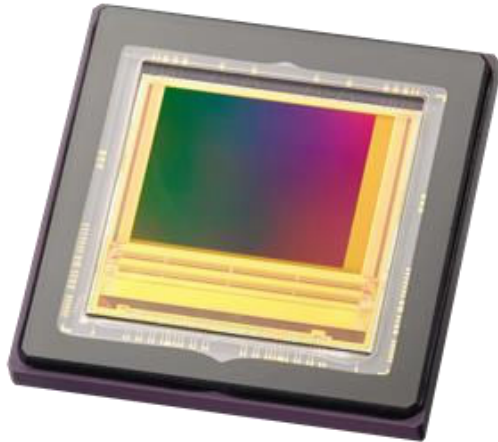

- 1,280 x 1,024 pixel
- アスペクト比: 5:4
- ピクセルサイズ10 μ m
- グローバルシャッターモードに対応
- セラミックパッケージ

Resolution	: 1,280×1,024
アスペクト比	: 5 : 4
Image Size	: 1inch
フレームレート	: 175fps@12bits
最大fps	: 410fps@8bits
ダイナミックレンジ	: 59dB以上@シングルフレーム
読み出し時間	: 5.7ms@フル解像度12bits

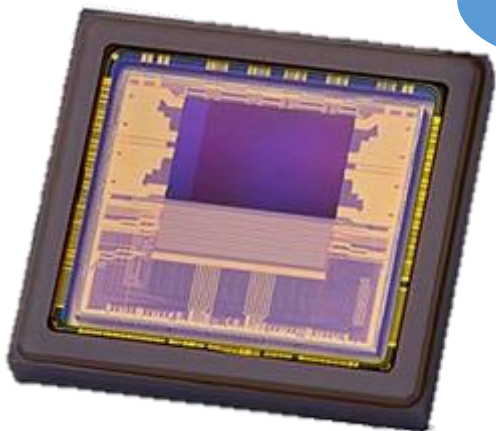

New !

- 832 x 600 pixel
- アスペクト比: 4:3
- 高フレームレート: 416.7 fps
- グローバルシャッターモードに対応
- セラミック LGAパッケージ

Resolution	: 832×600
アスペクト比	: 4 : 3
Image Size	: 2/3 (対角 10.3mm)
最大fps	: 416.7fps@12bits
ダイナミックレンジ	: Node A : 60 dB Node B : 60 dB Node C : 60 dB A + B + C : 64.7 dB
転送時間	: 20ns以下

【LS4K】

・ラインスキャンセンサ

2080×1

4096×1

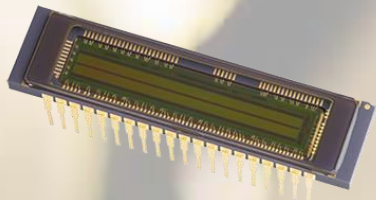

【ELITE4k2k】

・ラインスキャンセンサ

2048×8

4096×8

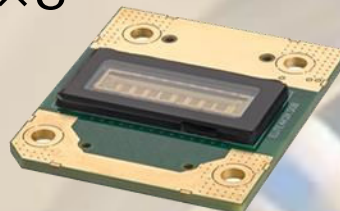

【Jade 0.5M】

860×640

※ バーコードリーダ向け以外

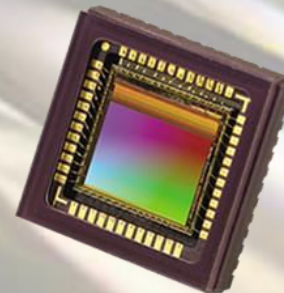

【デンタルCMOSセンサ】

EV71JU213A-C-00B1

EV71JU215A-C-00B1

歯科用レントゲンディテクタ



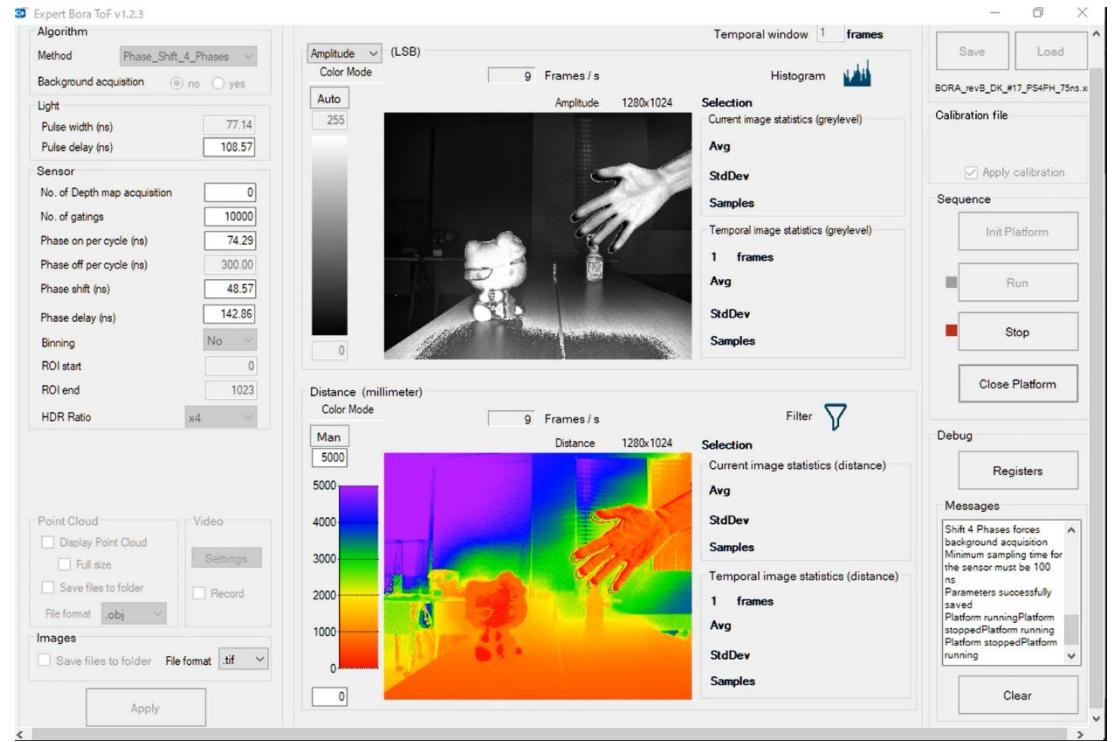

各モデル評価キットも準備可能ですのでお気軽にお問い合わせ下さい。

産業用LiDARモジュール

Time of Flight 技術を用いた赤外線 LED / レーザー LiDAR(光検出距離計)となり、独自の特許技術を用いて高精度 / 長距離を実現しております。

外乱 (太陽光, 雨, 霧, 雪等) に強く、LiDAR同士の誤検出を回避するアルゴリズムが特徴です。

ドローンやAGV、レベルセンシング等、幅広い用途でご使用いただけます。

1D/2DフラッシュLiDAR



製品名	LeddarOne	Vu8	M16	M16
光源	LED	レーザー	LED	レーザー
垂直 FoV	3°	0.3, 3°	~7.5°	0.3~5.5°
水平 FoV	3°	20, 48, 100°	10~95°	19~99°

Leddar T16



保護等級IP67を取得したITS(高度道路交通システム)向けのLiDARとなり、スキャニングLiDARと比べ、可動部がないため安価かつメンテナンス性に優れたシステム構成が可能です。また高フレームレート(196Hz)が特長で、車両カウントの他、速度計測、車両分類も可能です。

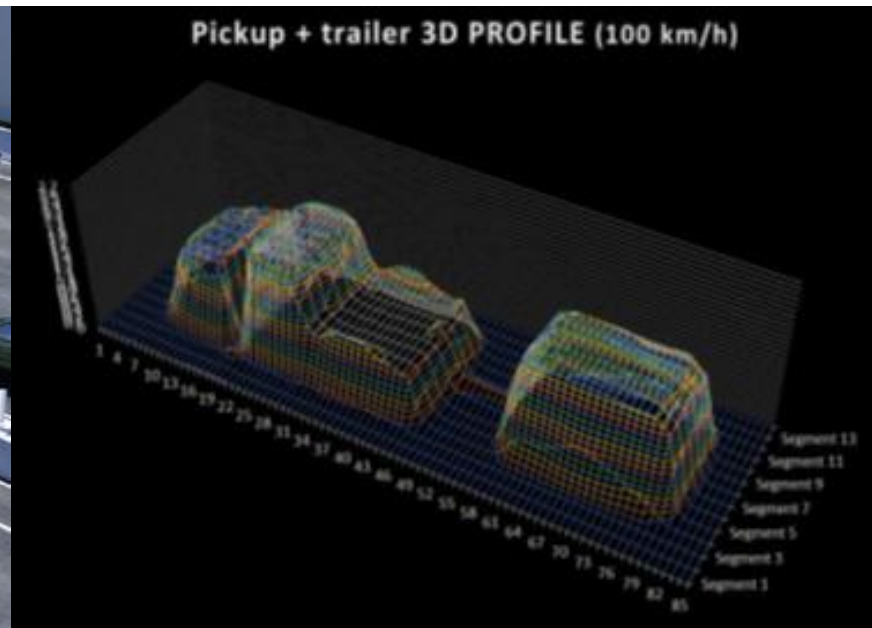
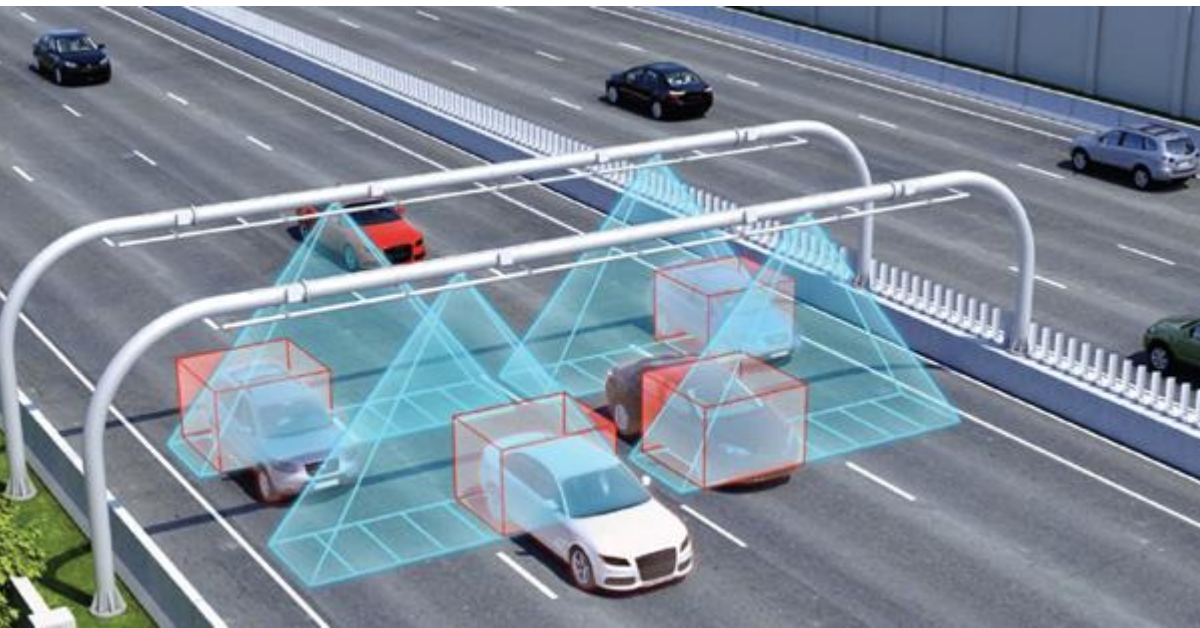



従来のM16 Laserをベースに開発しました
保護等級IP69を取得した新製品となります。
水平FoV:19 ~ 99°からお選びいただけます。

【用途】

- ・ 交通量カウンタ
- ・ 自走ロボ
- ・ 重機/建機



Leddar PIXELL



自動運転車両向けに開発された3D LiDAR モジュールとなり、96(水平)x8(垂直)セグメントでトータル768サーフェスの同時取得が可能なモデルです。
保護等級IP67を取得しております。

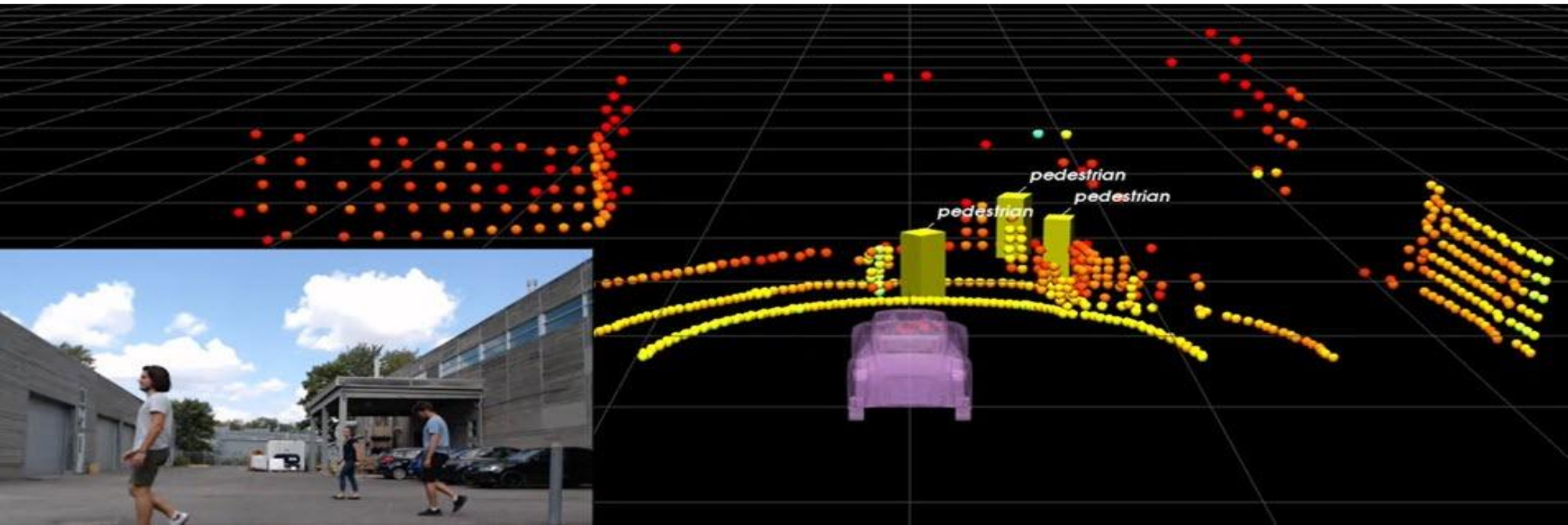

【用途】

- ・ロボタクシー
- ・自律走行シャトル
- ・産業用車両

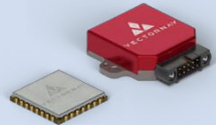
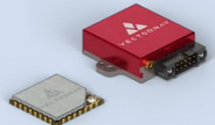
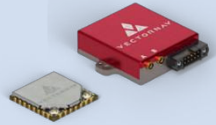

小型10軸慣性センサ

インダストリアルシリーズ	VN-100	VN-200	VN-300
			
動的精度(Heading/Pitch・Roll)	2.0° / 1.0°	0.3° / 0.1°	0.3° / 0.1°
静的精度(Heading/Pitch・Roll)	2.0° / 0.5°	2.0° / 0.5°	2.0° / 0.5°
位置精度(水平/垂直) ※単独測位	—	2.5m	2.5m
加速度	±16 g	±16 g	±16 g

タクティカルシリーズ	VN-110	VN-210	VN-310
			
動的精度(Heading/Pitch・Roll)	2.0° / 0.05°	0.1° / 0.03°	0.1° / 0.03°
静的精度(Heading/Pitch・Roll)	2.0° / 0.05°	2.0° / 0.05°	0.3° / 0.05°
位置精度(水平/垂直) ※単独測位	—	2.5m	2.5m
加速度	±15 g	±15 g	±15 g

小型10軸IMU (Inertial Measurement Unit : 慣性計測装置)

■ インダストリアルシリーズ :

高精度な3軸ジャイロセンサ、3軸加速度センサ、3軸地磁気センサ、圧力センサを付属した10軸の自由度をもった世界最小クラスのIMU。独自開発のカルマンフィルタアルゴリズムにより、ドリフトエラーを最小限に抑える。モデルにより、GPSアンテナも接続可能で方位情報も取得可能。

■ タクティカル・シリーズ :

より堅牢性や精度を要求されるアプリケーション向け。

■ アプリケーション :

無人航空機(UAV)／ドローン、無人搬送車(AGV)、建機／重機

ヘッドアップディスプレイ(HUD)、安定化装置 (スタビライザー)、水中探査ロボット (ROV)



近距離において垂直水平±90°の範囲をカバー

独 Toposens社は独自のアルゴリズムを用いて3D物体検出が可能な超音波センサを開発しました。従来の超音波センサは対象物の有無や、対象物までの距離を検出する1Dセンサでしたが、本センサでは送信側（超音波スピーカ）が1素子に対し、受信側（マイク）が3素子あることで広範囲での3D物体検出が可能です。

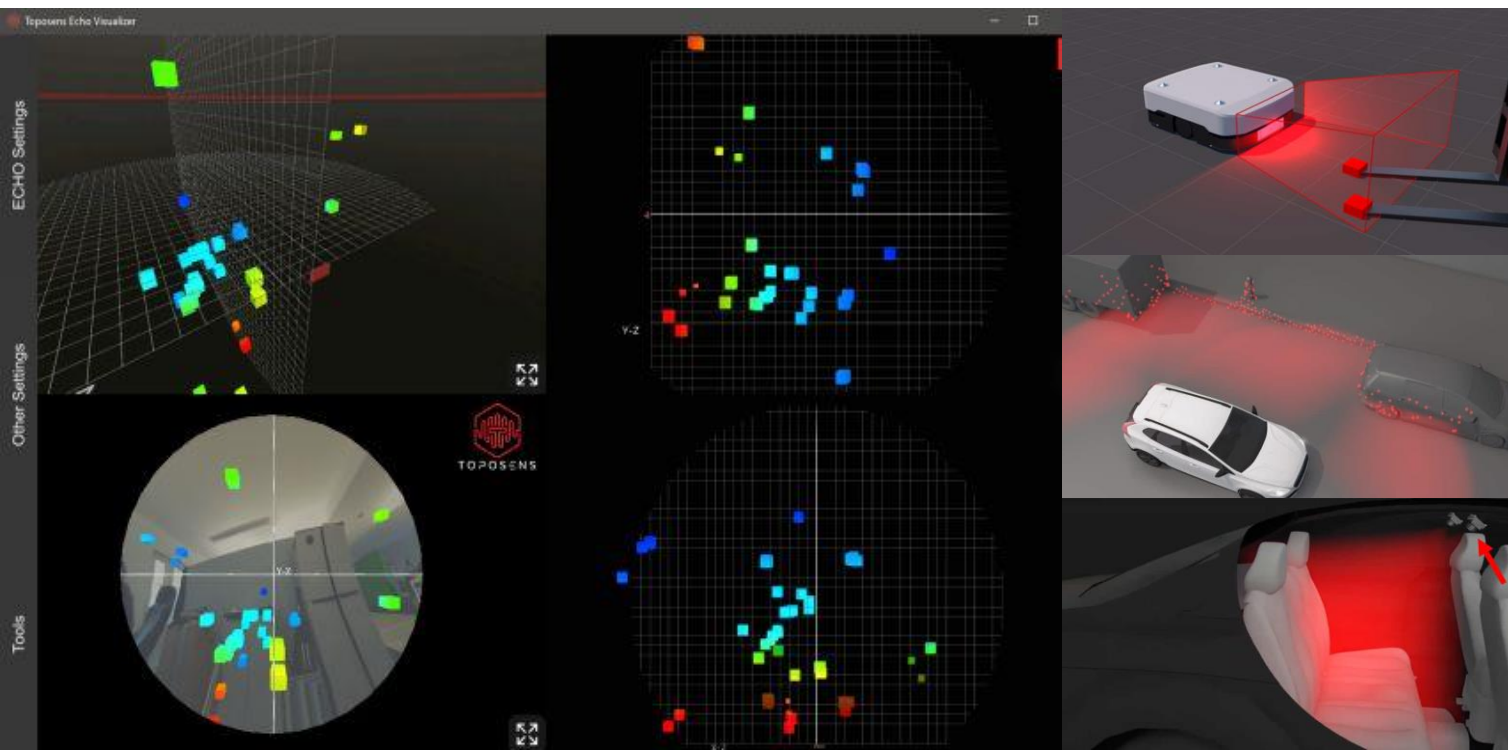
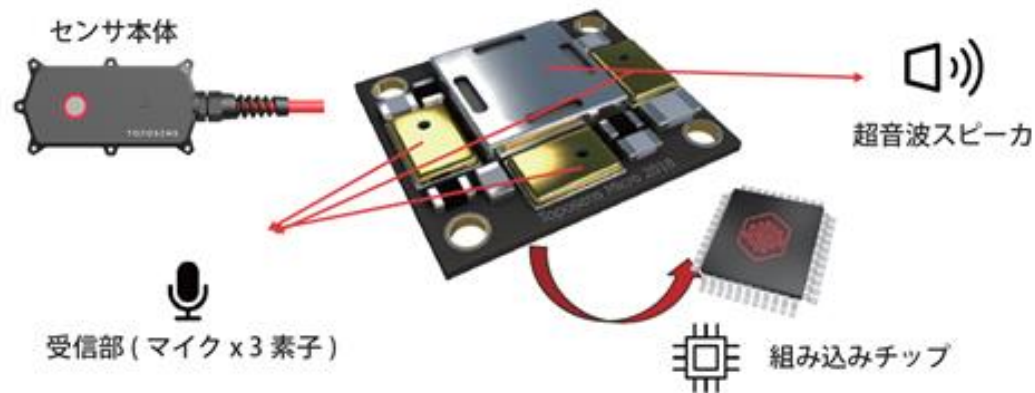

【特長】

- 垂直水平±90°検知
- 複数物体の同時検知
- 3D点群データ取得
- 小型/軽量
- IP67筐体
- ROS対応

【非接触】赤外線3Dタッチセンサ Leap Motion / Stereo IR 170

“Leap Motion”は、赤外線情報を利用し、非接触で手の3次元情報をトラッキング

組込向けに新型モデル“Stereo IR 170”がリリース！
視野角：水平垂直170° x 170°、検出距離：75cm と
従来モデルのLeap Motion より性能が向上



広範囲・3D空間上の手の
トラッキングを実現

精密なトラッキングにより、
タッチパネルの非接触化に最適



Leap Motion

- FoV : 140°×120°
- 検出距離 : 60cm (最大80cm)
- 対応OS : Windows, Linux, Mac
- サイズ : 80 x 13 x 30 mm
- 重量 : 32g



新型モデル

Stereo IR 170

- FoV : 170°×170°
- 検出距離 : 75cm (最大100cm)
- 対応OS : Windows
- サイズ : 145 x 18.6 x 11.1 mm
- 重量 : 22g

【アプリケーション】

- POS/ATM/キオスク端末
- デジタルサイネージ
- VR/AR製品のインタフェース
- 医療/FA機器
- 車載用途 (オーディオ/空調等のコントローラ) 等



基板でのご提供が可能

オンラインストアでも販売中！

本資料に掲載の製品の一部は弊社オンラインストアでも販売中です。
是非一度オンラインストアもご欄ください。

<https://ctl-commerce.com/>



←こちらのQRコードからアクセスください。

CORNES
Technologies

コーンズテクノロジー株式会社

🏠 ログイン > 📄 マイページ > 🛒 買い物かご > 🏢 コーポレートサイト



📂 カテゴリで選ぶ

🏭 メーカーで選ぶ

📄 お知らせ

💬 よくあるご質問

📖 ご利用ガイド

✉ お問い合わせ

Online Store Renewal Open

オンラインストアがリニューアルいたしました

いつもコーンズテクノロジー公式通販サイトをご愛顧いただき誠にありがとうございます。

この度、公式オンラインストアがリニューアルオープンいたしました。

より快適にお買い物をいただけるショップに生まれ変わったオンラインストアを
是非お試しください。



「お問い合わせ先」

TEL:03-5427-7564

✉:ctl-devices@cornes.jp

〒105-0014 東京都港区芝3-5-1 コーンズハウス
コーンズテクノロジー株式会社
電子デバイス営業部センサーチーム

CORNES
Technologies

